



VITRINE SERVICE ARRIERE ET VENTE TRADITIONNELLE



Java vitre bombée



Java vitre basse libre service

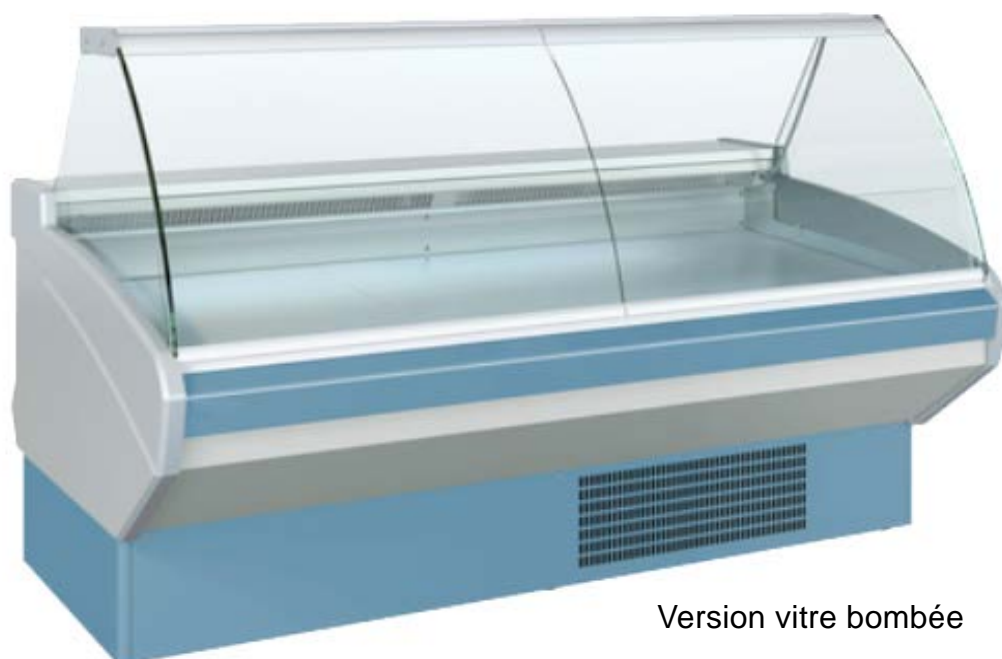

Version vitre bombée



Version Libre service

VITRINE SUR MESURE ET VENTE TRADITIONNELLE



- Vitre bombée
- Vitre rabattable
- Vitre libre service
- Réfrigération ventilé
- Avec réserve
- Meuble caisse

VITRE BOMBÉE

VITRINE SERVICE ARRIERE ET VENTE TRADITIONNELLE

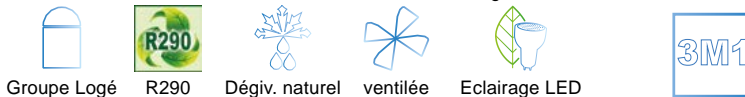
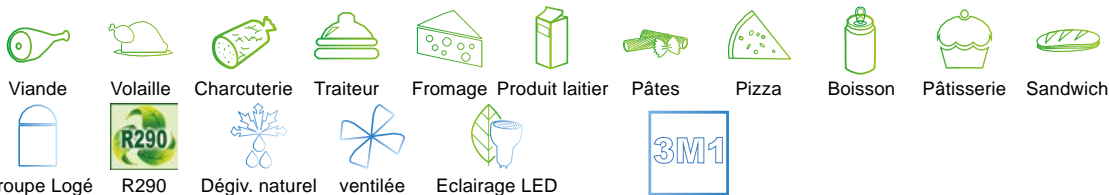
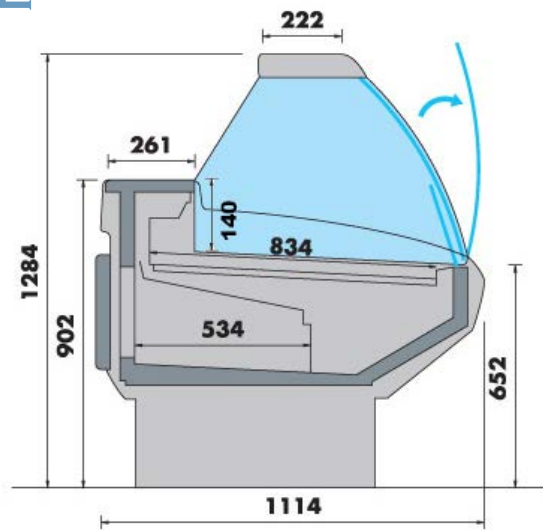

✓ DESCRIPTIF :

- Meuble non canalisable
- 2 joues standards
- Glace bombée rabattable
- Cuve laquée blanche
- Plateau d'exposition INOX AISI 304 P. 834 mm
- Tablette arrière de travail INOX AISI 304 P. 260 mm
- Tablette supérieure en verre avec simple éclairage LED BLANC version bombée
- Réserve réfrigérée à portillons
- Bandeau de façade et soubassement tôle plastifiée peinte au choix, voir nuancier

✓ CARACTERISTIQUES TECHNIQUES :

- Réfrigération ventilée
- Température de fonctionnement - 1°C / + 5°C - Classe 3M1 - version ventilée
- Régulation électronique intégrale avec afficheur de température
- Groupe logé au R290
- Evaporateur pré-vernis anti-corrosion
- Dégivrage naturel
- Ré évaporation automatique des eaux de dégivrage

-MEUBLE CAISSE DISPONIBLE L. 705 et 1 017 mm. avec 2 joues

✓ MODULES :

| Longueurs en mm | | Nombre portillons réserve |
|-----------------|------------|---------------------------|
| Sans joue | Avec joues | |
| 625 | 705 | 1 |
| 937 | 1017 | 1 |
| 1250 | 1330 | 1 |
| 1562 | 1642 | 2 |
| 1875 | 1955 | 2 |
| 2500 | 2580 | 3 |
| 3125 | 3205 | 4 |
| 3750 | 3830 | 4 |

✓ COLORIS AU CHOIX :

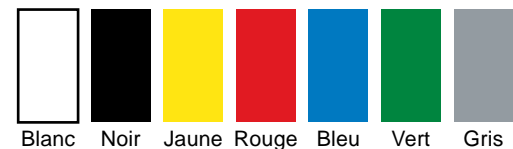

✓ OPTIONS

- Roulettes
- Extension tablette porte balance
- Planche de coupe
- Séparation plexi mobile
- Fermeture arrière plexi coulissant
- Etagère intermédiaire sans éclairage
- Kit gradin INOX

LIBRE SERVICE

VITRINE SERVICE ARRIERE ET VENTE TRADITIONNELLE

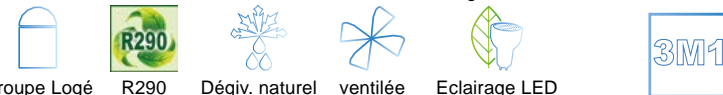
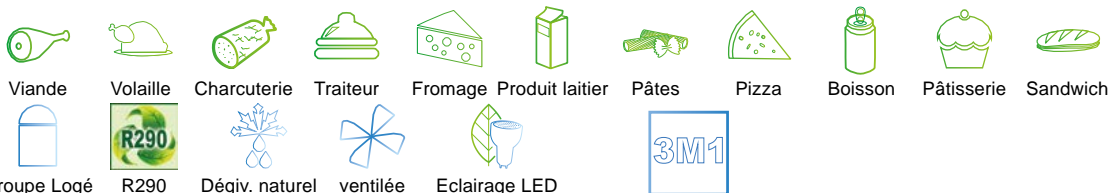
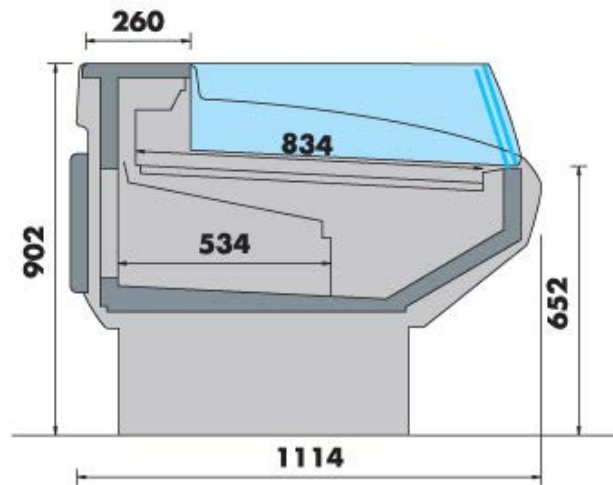

✓ DESCRIPTIF :

- Meuble non canalisable
- 2 joues standards
- Glace basse LS Fixe
- Cuve laquée blanche
- Plateau d'exposition INOX AISI 304 P. 834 mm
- Tablette arrière de travail INOX AISI 304 P. 260 mm
- Réserve réfrigérée à portillons
- Bandeau de façade et soubassement tôle plastifiée peinte au choix, voir nuancier

✓ CARACTERISTIQUES TECHNIQUES :

- Réfrigération ventilée
 - Température de fonctionnement - 1°C / + 5°C - Classe 3M1 - version ventilée
 - Régulation électronique intégrale avec afficheur de température
 - Groupe logé au R290
 - Evaporateur pré-vernis anti-corrosion
 - Dégivrage naturel
 - Ré évaporation automatique des eaux de dégivrage
- MEUBLE CAISSE DISPONIBLE L. 705 et 1 017 mm. avec 2 joues

✓ MODULES :

| Longueurs en mm | | Nombre portillons réserve |
|-----------------|------------|---------------------------|
| Sans joue | Avec joues | |
| 625 | 705 | 1 |
| 937 | 1017 | 1 |
| 1250 | 1330 | 1 |
| 1562 | 1642 | 2 |
| 1875 | 1955 | 2 |
| 2500 | 2580 | 3 |
| 3125 | 3205 | 4 |
| 3750 | 3830 | 4 |

✓ COLORIS AU CHOIX :

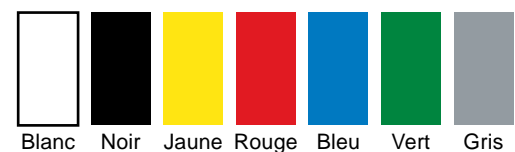

✓ OPTIONS

- Roulettes
- Extension tablette porte balance
- Planche de coupe
- Séparation plexi mobile
- Fermeture arrière plexi coulissant
- Etagère intermédiaire sans éclairage
- Kit gradin INOX

VITRINE SERVICE ARRIERE ET VENTE TRADITIONNELLE

MEUBLE CAISSE

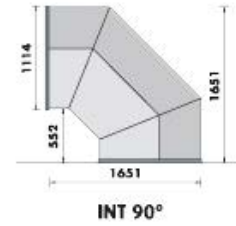
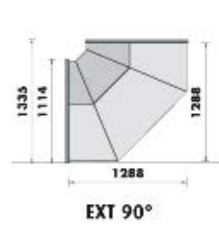
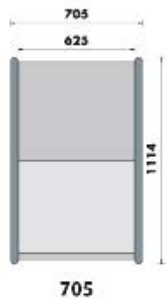
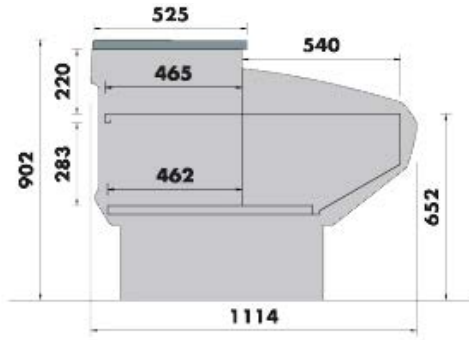

ACCESSOIRES



Planche de coupe

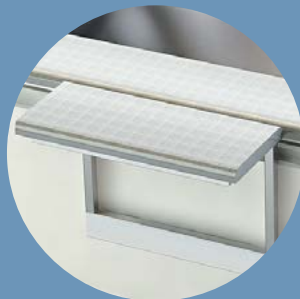

Extension tablette de service



Plateau inox

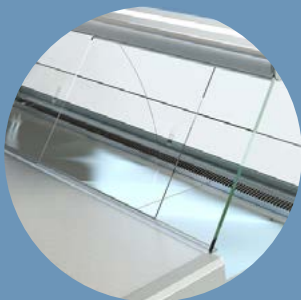

Fermeture arrière plexi



Séparateur



Etagère intermédiaire

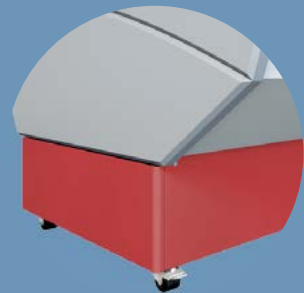

Roues



FMP
ZAC la Neuville - 47 rue Louis Pasteur
51100 REIMS



+ 33 (0)3 26 35 79 53



contact@fmpfroid.fr



Suivez nous sur LinkedIn



Du lundi au vendredi
Sans interruption 08:00-18:00



Froid Matériel Professionnel - Etude et conseil du froid

www.fmpfroid.fr